

Инструкция по сборке  
Кровать без подъёмного механизма

# 1233, 1234

140, 160, 180x200.82(92) БМ v1

Для сборки понадобится:

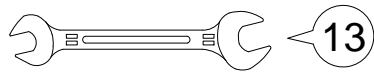

x1

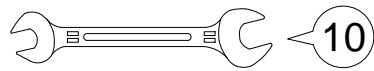

x1

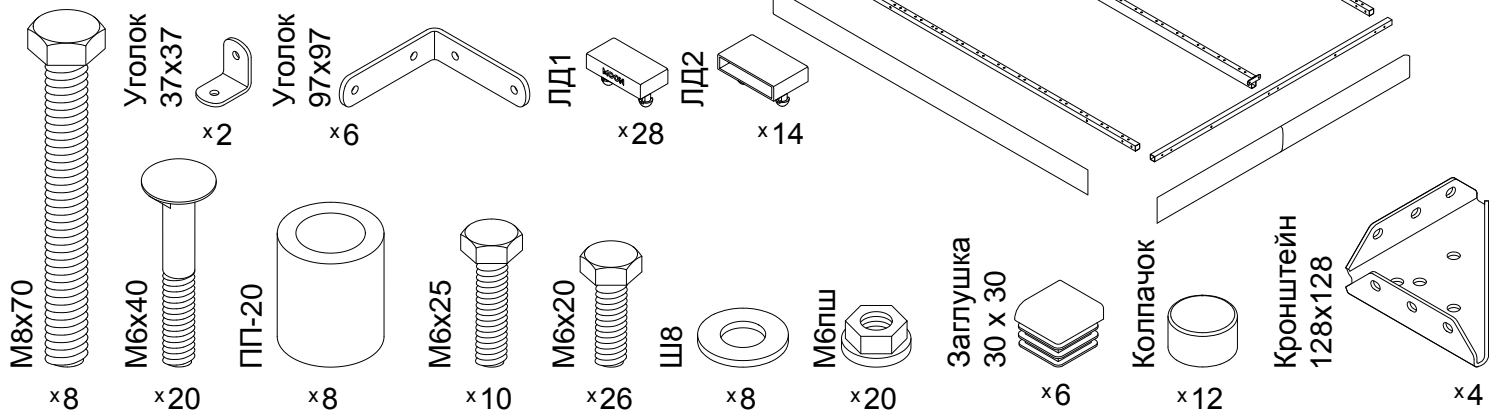

Детали:

Изголовье различается в зависимости от дизайна.

Перед началом сборки проверить наличие комплектующих элементов и деталей.

### Обозначение затяжки резьбовых соединений

Усилие затяжки  
**7 Нм**

Для неподвижных соединений: затяните плотно, до упора.

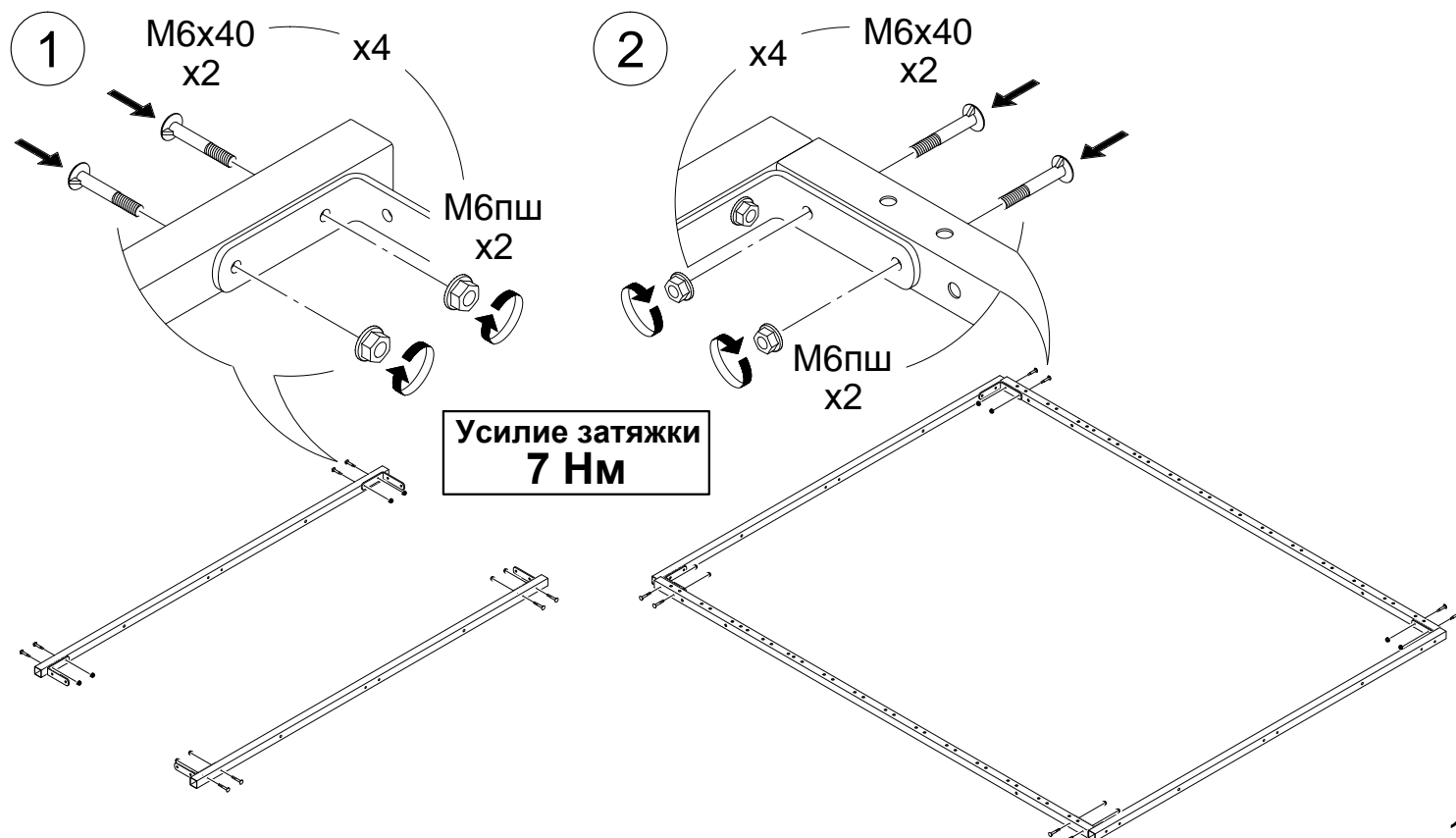

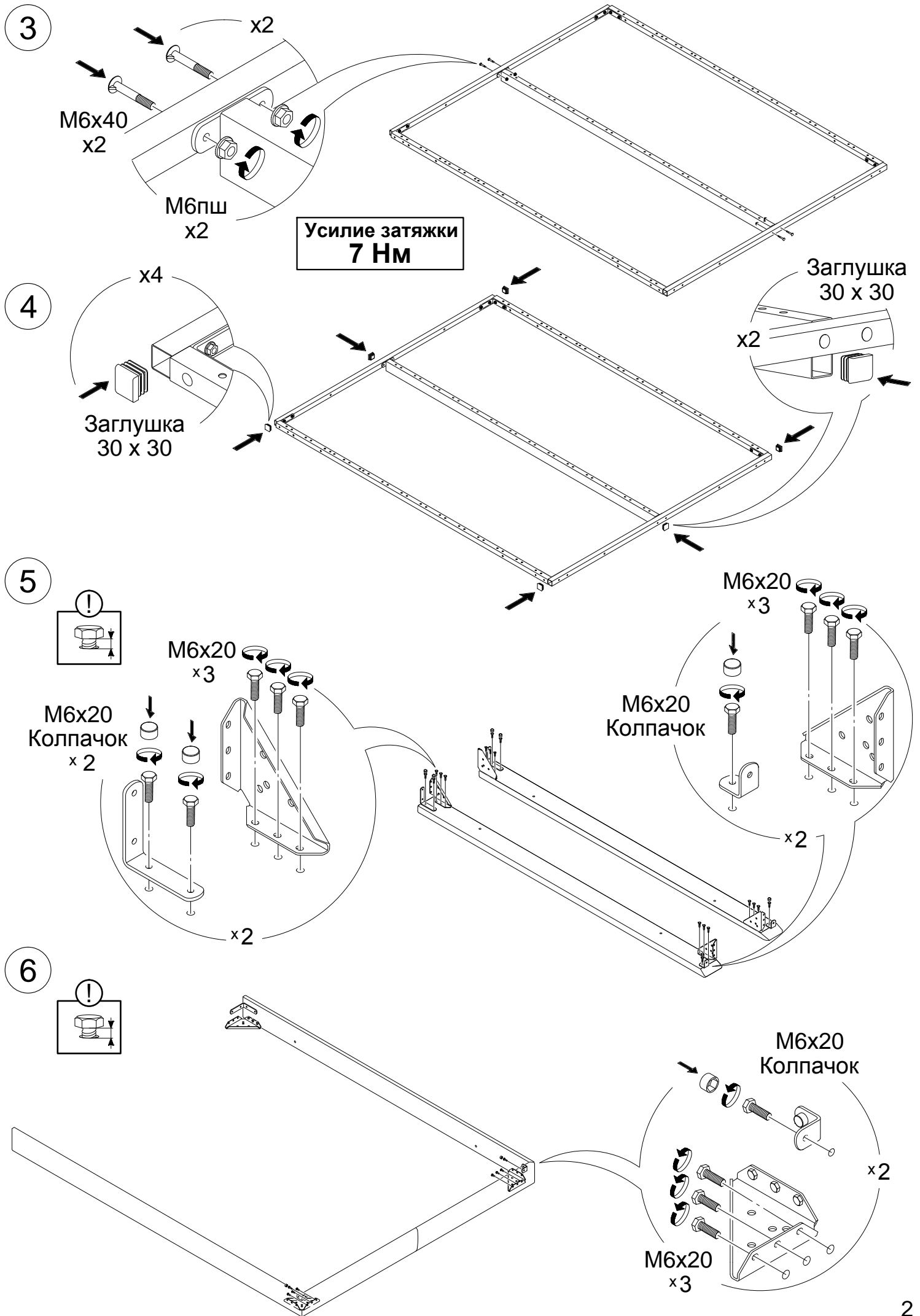

7

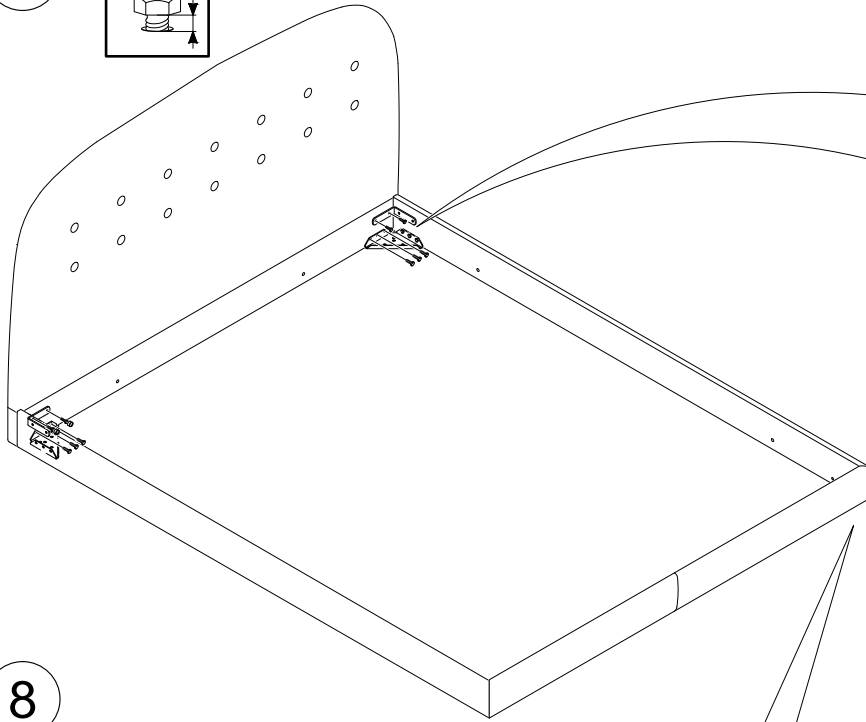
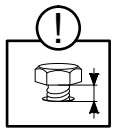

x2

M6x25  
Колпачок

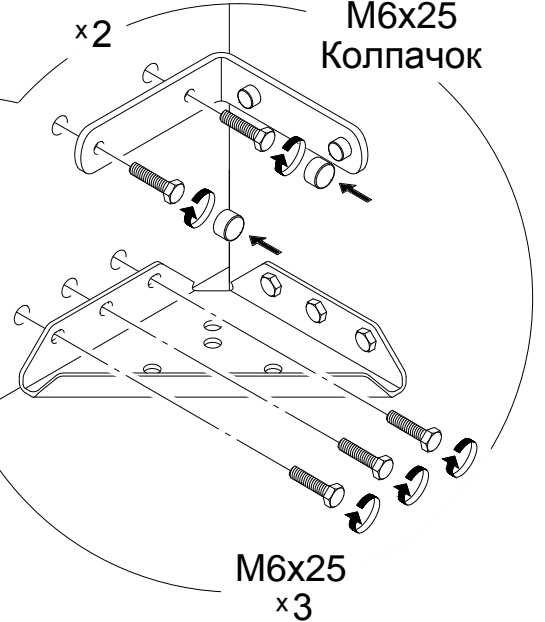

M6x25  
x3

8

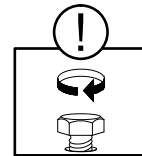
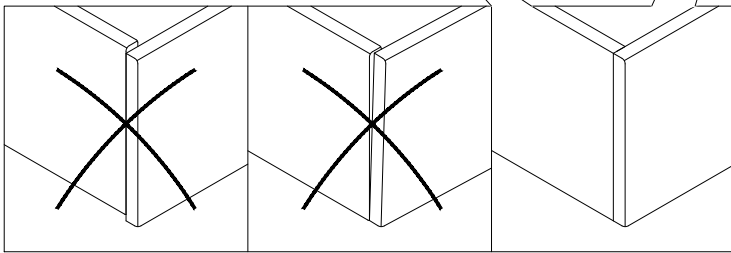

5 6 7

Усилие затяжки  
7 Нм

9

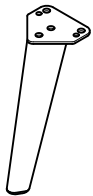

204.200.2

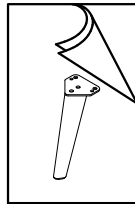
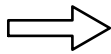

10

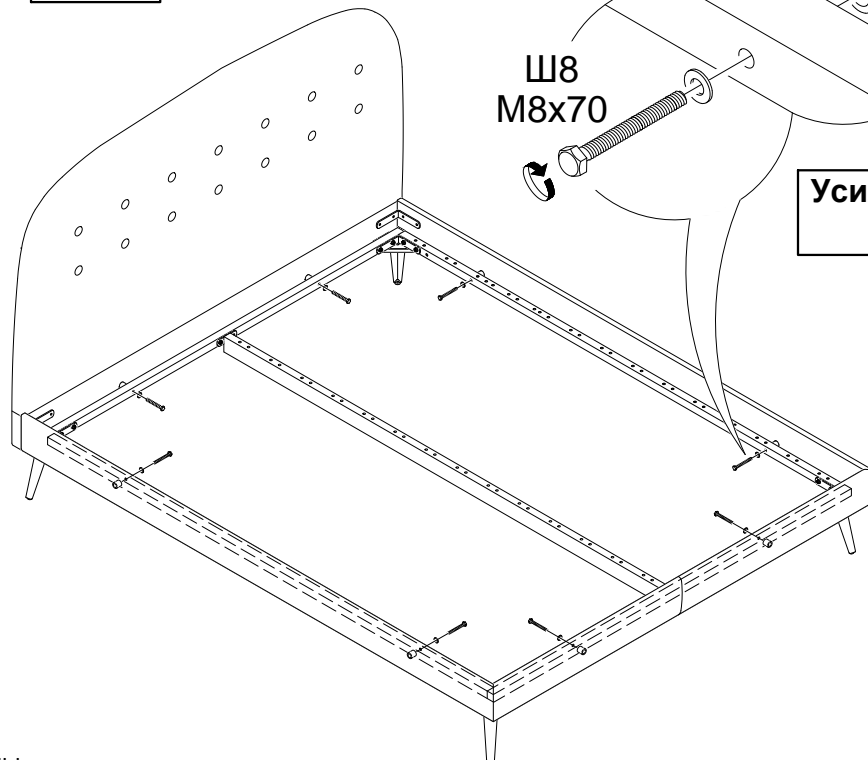

ПП-20

x8

Ш8  
M8x70

Усилие затяжки  
7 Нм

11

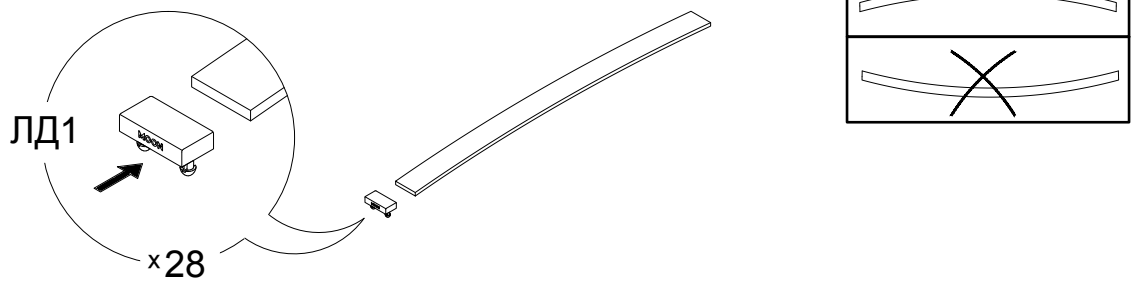

12

